

spinlock



**GENNEMTESTET ENGELSK KVALITET**



**spinlock**

**BE ADVENTURE-PROOF**

## HÅNDLAVET ENGELSK KVALITET



### ENGELSK KVALITET GENNEM 40 ÅR

Spinlock Ltd. har til huse i Cowes, på den lille ø Isle of Wight, som ligger syd for Southampton/Portsmouth. Her designes, testes og produceres alle Spinlock-produkterne. Og det har de gjort i over 40 år.

De oppustelige lunger skæres ud på et vakuum bord og svejses sammen. Derefter bliver alle lunger pustet op, og tjekket at de kan holde tryk i 24 timer, inden de monteres i det beskyttende yderbetræk. Alt dette sker inhouse ved Spinlock.

Alle Spinlock-produkter er designet af deres egne ingeniører og tekniske tekstilspecialister, som arbejder med de nyeste teknologier og materialer, som bruges i en række prisvindende og innovative produkter.



# spinlock

## BE ADVENTURE-PROOF

# GENNEMTESTET ENGELSK KVALITET



## TESTS OG GODT HÅNDVÆRK

Alle produkter samles og kvalitetskontrolleres i hånden i Cowes, og testes derefter til det yderste i deres eget laboratorie for at sikre, at der kan stoles på ydeevnen i selv de hårdeste havmiljøer.

## UML AFFYRINGSSYSTEM OG 5 ÅRS GARANTI

Spinlock bruger UML-affyringssystemet, som er udbredt over hele verden. Dermed kan man købe patroner og servicesæt i de lokale bådudstørsbutikker, uanset hvor du befinder dig. De fleste af disse forhandlere er desuden uddannede i at servicere en Spinlock vest.

Der gives op til 5 års garanti når du køber en Spinlock vest, hvis du registrerer den og får lavet service ved en uddannet forhandler eller ved Columbus Marine.

spinlock  
BE ADVENTURE-PROOF



## LITE 170N REDNINGSVEST

### LITE 170N

Fuldautomatisk redningsvest med skridtrem til alsidig brug på RIB, motorbåde, cruising- og kapsejlsbåde.

Deckvest Lite er ultralet (0,9 kg) og justeres let til at passe alle.

Vesten kan udløses manuelt ved træk i håndtaget og kan ombygges til udelukkende manuel oppustning.

Opdrift på 170N, 33 grams Co2 cylinder, UML-Mk5 affyringssystem.

Deckvest Lite kan udvides med en masse tilbehør: Sprayhood, Lume-On lys, Pylon lys, MOB AIS sender, tasker, sikkerhedsline cutter m.m. Fastgørelsespunkter for VHF, dødmandsudløser.

Deckvest Lite leveres i praktisk net pose og reklamationsretten kan udvides til 5 år ved online registrering hos Spinlock.co.uk



Varenr.	Farve	Pris
<b>3886-B</b>	Blå	<b>1.599,-</b>
<b>3886-BH</b>	Beach Hvid	<b>1.599,-</b>
<b>3886-O</b>	Oliven grøn	<b>1.599,-</b>
<b>3886-MR</b>	Rød	<b>1.599,-</b>
<b>3886-SG</b>	Sø grøn	<b>1.599,-</b>
<b>3886-S</b>	Sort	<b>1.599,-</b>
<b>3890-4</b>	Lite servicekit UML	<b>279,-</b>

**FÅ TRYK PÅ DIN VEST**  
SE SIDE 39



## LITE + 170N REDNINGSVEST

### LITE 170N+

Lite+ redningsvesten er med indbygget loop til fastgørelse af livline. Yderligere specifikationer som Lite.



Varenr.	Farve	Pris
<b>3886-PLUS</b>	Sort	<b>1.699,-</b>
<b>3886-PLUS-G</b>	Gul	<b>1.699,-</b>
<b>3890-4</b>	Lite servicekit 170N	<b>279,-</b>



**FÅ TRYK PÅ DIN VEST**  
SE SIDE 39

## LITE/LITE+/CENTO



AIS MOB1 UNIT  
SOM TILBEHØR



PYLON™ LYS  
SOM TILBEHØR



SPRAY HOOD  
SOM TILBEHØR



SKRIDTSTROP



FAST  
RYGSTROP



HÅNDTAG  
FOR MANUEL  
UDLØSNING

LUME-ON™  
LYS SOM TILBEHØR



### TILBEHØR

## KVALITET I MINDSTE DETALJE



FASTGØRELSE  
STROPPER TIL  
SIDETASKER



KAN  
ÆNDRES  
TIL MANUEL  
UDLØSNING



LET  
SYNLIG RØD  
LOFTESTROP



FLOJTE OG  
SLANGE FOR  
MANUEL  
OPPUSTNING

KOMPACT  
UML MK5i  
UDLØSER

LITE  
LEVERES  
MED PLAST  
SPÆNDE

LITE+  
LEVERES  
MED METAL  
SPÆNDE

LITE+  
LEVERES MED  
INTEGRERET  
HARNES



LITE



LITE+



LITE+



## LITE/LITE+ /CENTO TILBEHØR

### SPRAYHOOD

Til eftermontering på DECKVEST LITE, LITE+ og CENTO



Varenr.	Model	Pris
3886-1	LITE/LITE+	279,-
3886-1-JR	CENTO	259,-

### PYLON LYS

LED lys til montering på redningsvest.  
Aktiveres automatisk i vand.  
Tænd/sluk kontakt, batteri indikator.  
Batteri holdbarhed 5 år.

Varenr.	Pris
3890-8	449,-

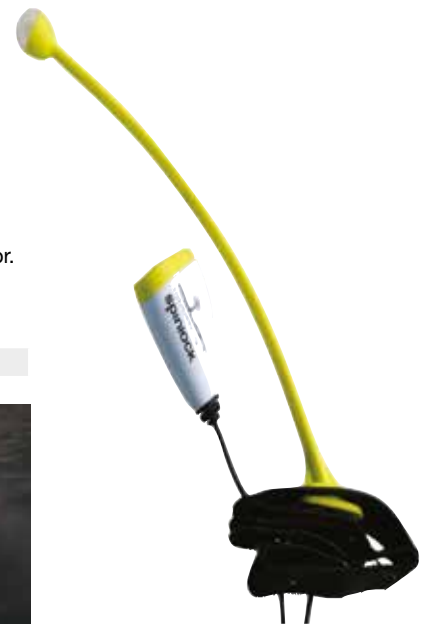

### LUME-ON LYS

Lume-On lys klæbes bag på lungen.  
Aktiveres automatisk i vand og får lungen til at lyse kraftigt.

Pakke med 2 stk.



Varenr.	Pris
3890-85	199,-



### PRO SENSOR UML SERVICEKIT



Varenr.	Newton	Gram	Pris
3890-4-JR	100	20	229,-
3890-4	170	33	279,-

### TABLET UML

Udløsertablet til Pro Sensor



Varenr.	Pris
3890-6	119,-

### KONVERTERINGSKIT

Ændrer vesten til manuel udløsning



Varenr.	Pris
3890-5	139,-

### 170N - med 17 ltr. oppustelig lunge



Super avanseret oppustelig 170N redningsvest med Pro Sensor Elite udløser. Redningsvesten er let og behagelig at bære, vejer kun 1,24 kg. Den har indbygget loop med eller uden HRS-system til livline. Nydesignet sprayhood der minimerer risiko for sekundær drukning. Pylon Lys tænder i vandet og øger synligheden i natten. Lume-On lys der får den oppustede lunge til at lyse. Lomme til fast skridtrem, PLB AIS. og sikkerhedskniv. Reflekser på både redningsvesten og den oppustede lunge. Inspektionsvindue for let kontrol af affyringsmekanisme. Håndtag til manuel oppustning. 5 års reklamationsret ved onlineregistrering hos Spinlock.co.uk

**Fås med HRS (Harness Release System) = Lynhurtig frigørelse fra livline. Se side 26**

Varenr.	Farve	Pris
3896-S	Grå	2.899,-
3896-H	Hvid	2.899,-
3896-B	Blå	2.899,-
3896-G	Gul	2.899,-
3896-R	Rød	2.899,-
3896-S-HRS	Grå	3.299,-
3896-H-HRS	Hvid	3.299,-
3896-B-HRS	Blå	3.299,-
3896-G-HRS	Gul	3.299,-
3896-R-HRS	Rød	3.299,-
3890-4-E	6D Servicekit UML-E	299,-



### 275N - med 27,5 ltr. oppustelig lunge

Samme features som 170N-vesten ovenfor, men med større lunge (27,5 ltr.) og har derfor større flydeevne. Redningsvesten er stadig let og behagelig at bære, og vejer kun 1,50 kg.

5 års reklamationsret ved onlineregistrering hos Spinlock.co.uk

**Fås med HRS (Harness Release System) = Lynhurtig frigørelse fra livline. Se side 26**

Varenr.	Farve	Pris
3897-S	Grå	3.359,-
3897-S-HRS	Grå	3.799,-
3890-10-E	6D Servicekit UML-E	319,-

**FÅ TRYK PÅ DIN VEST  
SE SIDE 39**





## VITO 170N / 275N

**UDLØSES IKKE AF VANDSPRØJT**

### 170/275N REDNINGSVEST, HAMMAR VEST

VITO fuldautomatiske redningsvest er udviklet sammen med sejlerne fra Volvo Ocean Race for optimal komfort, slidstyrke og beskyttelse. Indbygget loop med eller uden HRS-system til livline. Let at justere uanset om du har lidt eller meget tøj på. **Vesten er med HAMMAR 170N / 275N teknologi, der først udløses når den er ca. 10 cm under vand, og ikke kan udløses ved vandsprøjt etc.**

VITO har indbygget Pylon lys, Lume-On lys, nydesignet sprayhood der minimerer risiko for sekundær drukning, samt kraftig 40 mm skridtrem.

**Fås med HRS (Harness Release System) = Lynhurtig frigørelse fra livline. Se side 26**



Varenr.	Model	Pris
<b>170N</b>		
3882	Vito 170N	<b>3.169,-</b>
3882-HRS	Vito 170N HRS	<b>3.169,-</b>
3890-11-V	VITO 170N Servicekit Hammar	<b>539,-</b>
<b>275N</b>		
3889	Vito 275N	<b>3.699,-</b>
3889-HRS	Vito 275N HRS	<b>3.999,-</b>
3890-7-V	VITO 275N Servicekit Hammar	<b>599,-</b>

• LUME-ON™  
LYS SOM  
STANDARD



• FLØJTE OG SLANGE  
FOR MANUEL  
OPPUSTNING



• LETVÆGTS  
METALSPÆNDE



• HAMMAR  
HYDROSTATIC  
UDLØSER



• SOFT LOOP  
FOR FASTGØRELSE AF  
LIVLINE



• ISO12402-1  
INTEGRERET  
HARNES



### Lynhurtig frigørelse fra livline!

HRS sikrer en lynhurtig frigørelse fra livlinen, et system Spinlock udviklede til Volvo Ocean Race i 2017/18.

Hvis en person falder overbord, kan det være afgørende at kunne frigøre sig fra livlinen, for at undgå personskade.

HRS fungerer helt enkelt ved at trække i et diskret to-trins udløserhåndtag, som åbner løkkefæstet, og frigiver livlinen.

Udløseren kan nemt nås med begge hænder, og er konstrueret til ikke at kunne udløses ved en fejl.

Tests har vist at frigørelsessystemet er enkelt at forstå, nemt at bruge og nemt at vedligeholde, samt pålideligt i redningsvestens levetid. Samtidig opfylder release-systemet kravene i ISO12402-certifikatet.

### Hvornår skal jeg vælge HRS?

HRS-systemet er nemt og enkelt at bruge, men egner sig bedst når du selv ejer og bruger din vest. Dermed har du lært dens funktioner at kende, og ved hvordan den bruges, hvis det skulle blive nødvendigt.

Tilbehør til **VITO** og **6D** veste



Varenr.	Vest	Pris
<b>3894-1</b>	VITO	<b>389,-</b>
<b>3894-2</b>	6D	<b>389,-</b>



1. TRÆK I HRS HÅNDTAGET FOR AT AKTIVERE

2. LIVLINE LOOP UDLØSES

## SOLAS 275N REDNINGSVEST

### SOLAS-GODKENDT REDNINGSVEST

Deckvest SOLAS 275N er en kommerciel marine version af Spinlocks prisbelønnede redningsvest. To 275N lunger, beskyttet inde i et forbedret robust, men fleksibelt cover og opfylder den nyeste 2010 SOLAS MSC200 (80) standard.

275N Opdrift – 2 luftlunger. Automatisk oppustning. UML Mk 5.2 CRC overtrukne cylindre (60 g). Kan udløses manuelt. Indbygget Pylon lys. Enkel justering af bælte. Passer sammen med de fleste faldsikrings seler. Solid 40 mm skriftrem. Redningsvesten kan eftermonteres med Sprayhood, AIS / PLB sender m.m.



Der skal bruges 2 servicekit til 1 vest.

Varenr.	Model	Pris
<b>3885</b>	Solas	<b>3.199,-</b>
<b>3890-10</b>	Solas Servicekit UML	<b>319,-</b>



## DURO+ 275N REDNINGSVEST

### ERHVERVS-REDNINGSVEST

275N vest til erhvervsbrug fx. offshore, med ekstra robust cover. Åbning foran, justering mulig på ryggen, komfortabel at have på. D-ring for livline. Muligt tilbehør (ikke inkl.): Lume-On lys, Pylon lys, sprayhood, AIS MOB1.

Varenr.	Pris
<b>3884-PLUS</b>	<b>2.999,-</b>



### PYLON LYS

LED lys til montering på redningsvest.  
23 cm fuldt forsegleet antenne.  
Aktiveres automatisk i vand.  
Tænd/sluk kontakt, batteri indikator.  
Batteri holdbarhed 5 år.  
Kan monteres på de fleste redningsveste.



Varenr.

Pris

**3890-8**

**449,-**

### LUME-ON LYS

Lys som klæbes bag på lungen.  
Aktiveres i vand.  
Lungen lyser kraftigt ved aktivering af lyset.  
Pakke med 2 stk.



Varenr.

Pris

**3890-85**

**199,-**

### SIKKERHEDSKNIV

Kniv til kapning af livliner.  
Leveres i pung til at sætte på et bælte.



Varenr.

Pris

**3894-10**

**179,-**

### MERLESPIR

Ultra let aluminiumsspir designet til sikker brug under ekstreme forhold.



Varenr.

Pris

**3894-20**

**249,-**

### KONVERTERINGSKIT

Ændrer vesten til manuel udløsning



Varenr.

Pris

**3890-5**

**139,-**

**3890-5-E**

**139,-**

### TABLET

Udløsertablet til Pro Sensor UMLE



Varenr.

Pris

**3890-6-E**

**119,-**

### PATRON



Varenr.

N

Gram

Pris

**3890-33**

170

33

**149,-**

**3890-60**

275

60

**169,-**

### PRO SENSOR UML/UMLE SERVICEKIT



Varenr.

Model

N

Gram

Pris

**3890-4-E**

UMLE

170

33

**299,-**

**3890-10**

UML

275

60

**319,-**

**3890-10-E**

UMLE

275

60

**319,-**

### HAMMAR SERVICEKIT



Varenr.

Model

N

Gram

Pris

**3890-11**

5D

170

33

**539,-**

**3890-11-V**

VITO

170

33

**539,-**

**3890-7**

5D

275

60

**599,-**

**3890-7-V**

VITO

275

60

**599,-**

**SIDE-/ BÆLTETASKER**

TIL REDNINGSVEST

**BRYSTTASKE**



Varenr.	Pris
3894-6	199,-

**BÆLTETASKE**



Varenr.	Pris
3894-5	199,-

**SIDETASKE**



Varenr.	Pris
3894-7	259,-



ALTO er en manuel oppustelig personlig redningskrans/redningsvest til alle aktive vandsportsudøvere. ALTO bæres om livet som en bæltetaske, og udløses manuelt ved at trække i en strop. Ved udløsning støtter den oppustede lunge under armene og omkring brystet og giver en opdrift på 75N.

Perfekt til SUP, kystfiskeri, kano, kajak og mange andre former for vandsport. Godkendt som 50N svømmevest iht. ISO12402-5. Benytter 16 grams Co2 patron. ALTO kan forsynes med Lume-On lys, der får den oppustede lunge til at lyse ved kontakt med vand.

Varenr.	Beskrivelse	Farve	Pris
3881-S	Alto "redningsvest"	Sort	699,-
3881-O	Alto "redningsvest"	Orange	699,-
3881-B	Alto "redningsvest"	Blå	699,-
3881-R	Alto "redningsvest"	Rød	699,-
3881-C	Alto "redningsvest"	Citrus	699,-
3881-1	Alto servicekit		99,-



## ALTO TASKE

Opbevaringstaske til ALTO med burrebånd-fastgørelse.



Varenr.	Farve	Pris
3881-2	Orange	249,-



## VANDTÆT TASKE

### Small



Spinlocks vandtætte tasker er designet til brug med Spinlocks redningsveste. Den slanke stil og minimalistiske konstruktion betyder, at taskerne ikke generer. 3 størrelser - Small, Medium, Large.

Vandtæt - IPX7-klassificeret. Vandtæt presselukning. Åben bælteløjefastgørelse. Udvendige fastgørelsestropper. Medium og Large er med rude.

Varenr.	Model	Farve	Pris
3894-30	Small	Gul	249,-
3894-31	Small	Blå	249,-
3894-32	Medium	Gul	299,-
3894-33	Medium	Blå	299,-
3894-34	Large	Gul	399,-
3894-35	Large	Blå	399,-



### Medium med rude



### Large med rude



### TIL BABYER OG SMÅBØRN

Med indbygget sele på ryggen, som gør det nemt at sikre barnet med livline.

Håndtag foran, som gør det nemt at løfte barnet. Stor og fyldig krave støtter hovedet og sikrer at barnet vendes rigtigt med hovedet sikkert over vandet.

Tilpasses nemt med justeringsrem foran.

**BABY:** 0-15 kg 45N. Opdrift på 150N. Brystmål: 40-50cm.

**JUNIOR:** 15-30 kg 60N. Opdrift på 150N. Brystmål: 45-60cm.

**UKCA - og CE mærket**

**Certificater: ISO12402-3 og ISO12401**



BABY



JUNIOR

Varenr.	Type	Pris
<b>3887-B</b>	Baby 0-15 kg	<b>899,-</b>
<b>3887-J</b>	Junior 15-30 kg	<b>899,-</b>



Løfte-håndtag foran



Mulighed for at fæste livline bagpå



## CENTO 100N JUNIORVEST

Fuldautomatisk redningsvest til børn mellem 20-50 kg. Er let at bære og tage af og på, har indbygget skridtrem og loop til livline. 20 gram Co2 UML-MK5. Vejer kun 720 gram. Yderligere specifikationer som Deckvest Lite, dog med 100N lunge.

### CENTO 100N

Varenr.	Farve	Pris
3886-JR-B	Blå	1.699,-
3886-JR-G	Gul	1.699,-
3890-4-JR	Cento servicekit UML	229,-



INTEGRERET  
LIVSELE



SOFT LOOP FOR  
FASTGØRELSE  
AF LIVLINE



LET JUSTERBART  
METAL SPÆNDE



Spinlocks Foil/Wing-veste er ideel til jolle- og gummibådssejlere samt til al vandsport. Vestene har "antiskrid" belægning indvendig på ryggen så vesten sidder fast og ikke glider op. Elastiske sider samt justerrem i siden for perfekt tilpasning.



### FOIL 50N

- Lynlås foran.
- Elastiske sidestykker.
- Lommer.
- Vægt 0,5 kg.



Farve	Varenr. Str. S.	Varenr. Str. M.	Varenr. Str. L.	Varenr. Str. XL
Sort	<b>3900-1</b>	<b>3900-2</b>	<b>3900-3</b>	<b>3900-4</b>
Pris	<b>899,-</b>	<b>899,-</b>	<b>899,-</b>	<b>899,-</b>

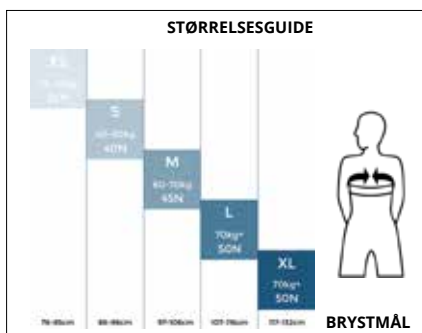

### WING 50N

- Lynlås i siden.
- Elastiske sidestykker.
- Lommer.
- Vægt 0,5 kg.

Farve	Varenr. Str. XS	Varenr. Str. S	Varenr. Str. M	Varenr. Str. L.	Varenr. Str. XL
Sort	<b>3903-0</b>	<b>3903-1</b>	<b>3903-2</b>	<b>3903-3</b>	<b>3903-4</b>
Blå	<b>3904-0</b>	<b>3904-1</b>	<b>3904-2</b>	<b>3904-3</b>	<b>3904-4</b>
Rød	<b>3905-0</b>	<b>3905-1</b>	<b>3905-2</b>	<b>3905-3</b>	<b>3905-4</b>
Pris	<b>899,-</b>	<b>899,-</b>	<b>899,-</b>	<b>899,-</b>	<b>899,-</b>



**FÅ TRYK PÅ DIN VEST**  
SE SIDE 39

## TRYK PÅ DIN VEST

### TRYK PÅ DIN VEST

Vi kan trykke navn i: Sort, Hvid, Blå eller Rød farve. Max. 20 bogstaver.



Varenr.	Farve	Pris
3898-B	Tryk BLÅ	99,-
3898-H	Tryk HVID	99,-
3898-R	Tryk RØD	99,-
3898-S	Tryk SORT	99,-





### RescueME MOB1

er en personlig AIS-sender som er designet til montering i alle Spinlocks oppustelige redningsveste.

- Integreret DSC sender.
- 30% mindre end andre AIS-sendere.
- Automatisk aktivering.
- Passer til alle Spinlock oppustelige veste.
- 7 års batteri holdbarhed.
- 24 + timer levetid efter aktivering.
- 5 års garanti.
- Hurtig præcis positionering.

MOB1 er beregnet til at blive installeret i redningsvesten og aktiveres automatisk ved oppustning af vesten. MOB1 sender den første alarm inden for 15 sekunder. Det integrerede strobe lys sikrer maksimal synlighed. MOB1 aktiverer også DSC alarmen på skibets VHF.



Varenr.

**3894-8**

Pris

**3.095,-**

## HÅNDEDS STØTTE/- BESKYTTER

### HÅNDEDSSTØTTE

Elastikbind med velcrolukning der giver optimal støtte af håndledet. Fylder ikke meget og kan bæres under jakkens manchetter.



Varenr.

**3895-15**

Pris

**119,-**



## PERFORMANCE KNÆ STØTTE/- BESKYTTER



### KNÆSTØTTE

Hightech knæbeskytter der fordeler belastninger og støtter knæledet optimalt. Ergonomisk designet med stor fleksibilitet - pasform så de ikke generer under brug.

Varenr.	Str.	Pris
<b>3895-S</b>	S	<b>559,-</b>
<b>3895-M</b>	M	<b>559,-</b>
<b>3895-L</b>	L	<b>559,-</b>

#### NEW PERFORMANCE KNEE PADS

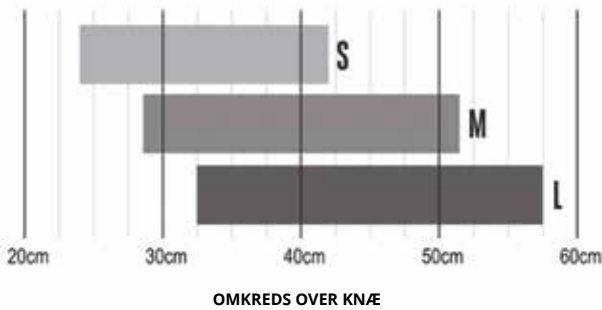

## DECKPRO HARNESS / LIVSELE

### LIVSELE

En revolution indenfor design af dæk sikkerheds-livsele. Superlet, høj komfort og fuld bevægelsesfrihed. Ergonomisk designet og let at iføre sig. Justerbar indenfor brystmål 72-128 cm. Skridtrem. Lomme til sikkerhedskniv. Vægt kun 445 g. CE godkendt efter EN1095 og ISO 12401 standarder.



Varenr.	Pris
3891-2	1.649,-



## MAST PRO MASTESELE

### MASTESELE

Spinlocks mastesele er den første special-designede sele for arbejde i højderne. Maksimal komfort ved mastearbejde, ekstra brede benremme som forhindrer at benene "sover".

Stropper til værktøj. Det sikre alternativ til bådmandsstolen.

- Livmål 62-101 cm.
- Benmål 47-64 cm.
- Vægt 581 g.



Varenr.	Pris
3894-0	1.269,-



### VÆRKTØJSPOSE

Varenr.	Pris
3894-4	399,-



## PERFORMANCE LIVLINER

Spinlocks livliner er udviklet til passe sammen med alle redningsveste, der er designet til brug sammen med livliner. Spinlock Deckware livliner er op til 50% lettere end andre livliner. Kompakt 18 mm imprægneret webbing med indvævede reflekstråde. Indvævet indikator, der viser om livlinen har været overbelastet og skal udskiftes.

Leveres i praktisk net pose til opbevaring.

### DW-STR/02E/C livline med:

2 letvægts enhåndsbetjente hager.  
2 meter elastisk line med overbelastningsindikator.



Varenr.	Pris
3893-30	589,-

### DW-STR/2LE/C livline med:

1 letvægts enhåndsbetjent hage.  
1 loop.  
2 meter elastisk line med overbelastningsindikator.



Varenr.	Pris
3893-31	539,-

### DW-STR/3L/C livline med:

2 letvægts enhåndsbetjente hager.  
1 meter fast line.  
2 meter elastisk line.  
1 loop med overbelastningsindikator.



Varenr.	Pris
3893-32	839,-

### DW-STR/03/C livline med:

3 letvægts enhåndsbetjente hager.  
1 meter fast line med overbelastningsindikator.  
2 meter elastisk line.



Varenr.	Pris
3893-33	819,-

spinlock



## DÆKSUDSTYR / HARDWARE





## EN AFLASTER ER IKKE BARE EN AFLASTER

SPINLOCK kalder sig "the experts in ropeholding" – og på fabrikken på Isle of Wight i Sydengland gør deres design team hvad de kan for at leve op til det slogan. SPINLOCK er uden tvivl verdens førende producent af spilaflastere, og deres produkter er førstevalg hos kendte bådproducenter over hele verden.

### Hvad skal man vælge?

Valget af aflaster afhænger helt af bådtype, størrelse og vægten på båden, samt hvor meget sejl der er på, og hvis det er en kapsejlsbåd, hvor hårdt er båden så spændt op i grej, rodrig, formstabile sejl m.m.

Man kan sjældent bruge de samme typer aflaster på hele båden, da nogle af linerne er fx 4-6 mm og faldtovet er mellem 8-10 mm.

Hvilket tov der kommer i aflasteren, er *væsentligt afgørende* for hvor meget hold der er i aflasteren. Man skal også tage højde for om håndtaget åbner fremad eller bagud, fx hvis aflasteren er begrænset at pladsen fremad mod et vindspejl eller sprayhood. Alle Spinlock aflaster åbner fremad.

### XAS - til mindre både

XAS aflasterne er til mindre både og op til 10-12 mm tov. Her er det svært at åbne håndtaget, hvis der er stor belastning på tovet, hvis det er på max diameter i forhold til campen. Her skal man mange gange have hjælp til at åbne den ved at køre lidt ind på spillet, for at tage trykket af aflasteren.

### XTS og XTC - det gode valg for mellemstore både

XTS aflasterne sidder på rigtig mange serieproducerede sejlbåde, hvis der er max 10-12 mm tov i. Disse kan altid åbnes under belastning.

XTS og XTC aflasterne behøver man ikke åbne for at trække tovet igennem, når man fx skal sætte et forsejl eller storsejl. Men det er en rigtig god idé at åbne aflasteren når sejlet skal op, da der ellers kan være en del modstand i aflasteren. Med en åben aflaster går det meget lettere og hurtigere.

XTS og XTC aflasterne kan opgraderes med keramiske kæber som holder bedre på high tech liner, og gør at tovet løsnes mere skånsomt når aflasterne åbnes. Dette gælder specielt hvis man udløser håndtaget, uden at tage belastningen af via spillet først, og der er frit løb på tovet, fx til fokkefald eller spilerfald, der skal hurtigt ned.

### XX - stor holdekraft

XX aflasterne kan holde op til 50% mere end almindelig aflaster, da den har et kileformet indre som holder med mere kraft, og som giver mindst mulig slitage på linen.

De keramiske kæber i XX aflasterne gør at den holder bedre på high tech liner, og at tovet løsnes mere skånsomt når aflasterne åbnes. Dette gælder specielt hvis man udløser håndtaget, uden at tage belastningen af via spillet først, og der er frit løb på tovet, fx til fokkefald eller spilerfald, der skal hurtigt ned.

### JAMMER - ekstrem holdekraft og god til racing

Har du brug for performance og stor holdekraft, f.eks til kapsejls, er en jammer måske det rigtige valg. En jammer virker ved at tovet ligger mellem 2 kiler, en top og en bund, der bliver presset sammen om tovet over et længere stykke. En alm. aflaster har en kæbe, der bliver presset ned på tovet på ét sted. En jammer bruges også hvor man ikke har plads til at åbne håndtag.

## XAS POWERCLUTCH AFLASTER



Spinlock XAS Powerclutch er en all round spilafaster der passer perfekt på kapsejladsbåde op til 27 fod og til cruisingbåde op til 35 fod. Åbnes let uden brug af kræfter. Griber godt i linen, uden unødigt slid. Sidemonterbar.

Detaljerede målskitser findes på [www.spinlock.co.uk](http://www.spinlock.co.uk)

### 1 XAS0408

Anbefales til mindre kapsejladsbåde.

Varenr.	Model/ Antal liner	Linedia. mm	Monteringshuller afstand mm	Arbejdsbelastning kg. v/max. linediameter	Pris
38101104	XAS0408/1	4-8	79	450	819,-
38101203	XAS0408/2	4-8	79	450	1.489,-
38101302	XAS0408/3	4-8	79	450	2.199,-

### 2 XAS0612

Varenr.	Model/ Antal liner	Linedia. mm	Monteringshuller afstand mm	Arbejdsbelastning kg. v/max. linediameter	Pris
38101103	XAS0612/1	6-12	79	575	819,-
38101202	XAS0612/2	6-12	79	575	1.489,-
38101301	XAS0612/3	6-12	79	575	2.199,-
38101325	XAS0612/4	6-12	79	575	2.989,-
38101332	XAS0612/5	6-12	79	575	3.939,-

### 3 XAS0612 – SIDEMONTERET

Varenr.	Model	Linedia. mm	Arbejdsbelastning kg. v/max. linedia- meter	Pris
38101127	XAS0612-HS STB	6-12	575	1.299,-
38101134	XAS0612-HP BB	6-12	575	1.299,-



## RESERVEDELE XAS

### HÅNDTAG



Varenr.	Beskrivelse	Pris
38511308	Håndtag	159,-

### KÆBE



Varenr.	Beskrivelse	Pris
38501101	Cam 0612	219,-

### BASE



Varenr.	Beskrivelse	Pris
38511209	Base 0408	229,-
38511210	Base 0612	229,-

### SIDE-PAR



Varenr.	Beskrivelse	Pris
38511506	Side-par	289,-

### FJEDER



Varenr.	Beskrivelse	Pris
38501323	Fjeder	239,-

## XAS SIDEMONTERINGS KIT

Detaljerede målskitser findes på [www.spinlock.co.uk](http://www.spinlock.co.uk)



Varenr.	Beskrivelse	Pris
38511407	Sidemonterings kit	389,-



Varenr.	Beskrivelse	Pris
38501300	Labels til håndtag	79,-

## XTR POWERCLUTCH AFLASTER

### XTR0814



Spinlock XTR aflaster med hus i aluminium. Super greb i linen. Lettere udløsning af aflasteren, fin kontrol når du åbner aflasteren. Let at inspicere og servicere. Passer til liner mellem 8 og 12 mm.  
Let at opgradere fra Spinlock XTC / XCS serien, samme hulafstand.

Detaljerede målskitser findes på [www.spinlock.co.uk](http://www.spinlock.co.uk)

Varenr.	Model/ Gennemløb	Linedia. mm	Monteringshuller afstand mm	Arbejdsbelastning kg. v/max. linediameter	Pris
38101340	XTR0812/B*	8-12	70	1.000	1.239,-
38101342	XTR0812/S*	8-12	70	1.000	1.239,-
38101343	XTR0812/W*	8-12	70	1.000	1.239,-

\*XCS: W=Hvid, B=Sort, S=Sølv

## RESERVEDELE XTR

### SIDEMONTERINGS KIT

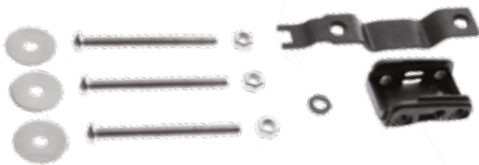

Varenr.	Beskrivelse	Pris
38101350	Sidemonterings kit	439,-

### SERVICE KIT



Varenr.	Beskrivelse	Pris
38101355	Service kit	799,-

### HÅNDTAG



Varenr.	Beskrivelse	Pris
38101356	Håndtag	249,-

### KÆBE



Varenr.	Beskrivelse	Pris
38101358	Cam 0812	699,-

### LABELS TIL HÅNDTAG



Varenr.	Beskrivelse	Pris
38501300	Labels til håndtag	79,-

1



XTS/1

Monteres som standard på fritidsbåde verden over og er populær blandt kapsejlere.

Detaljerede målskitser findes på [www.spinlock.co.uk](http://www.spinlock.co.uk)

### 1 XTS0610, XTS0814

Spinlock XTS Powerclutch spilaflaster til mellem og high load liner. Kan låses i åben og lukket tilstand. Håndtag i aluminium med soft grip i gummi. Til den hårde belastning. Sort kunststofhus. Passer til større sejlbåde og til både kap- og tursejlads. Kan opgraderes med keramisk kæbe og bundstykke til High Tech-liner.



XTS/2

Varenr.	Model/ Antal liner	Linedia. mm	Monteringshuller afstand mm	Arbejdsbelastning/kg. v/max. linedia.	Pris
38101417	XTS0610/1	6-10	70	700	1.399,-
38101516	XTS0610/2	6-10	70	700	2.599,-
38101615	XTS0610/3	6-10	70	700	3.599,-
38101400	XTS0814/1	8-14	70	1.000	1.399,-
38101509	XTS0814/2	8-14	70	1.000	2.599,-
38101608	XTS0814/3	8-14	70	1.000	3.599,-
38101622	XTS0814/4	8-14	70	1.000	4.799,-
38101639	XTS0814/5	8-14	70	1.000	5.999,-

2



XCS/1B

### 2 XCS0814

Spinlock XCS Powerclutch spilaflaster til mellem og high load liner. Velegnet til hård og vedvarende belastning af liner mellem 8-14 mm. Håndtag i aluminium med soft grip i gummi. Håndtag kan låses i åben eller lukket position. Fremstillet i aluminium, Epoxy-coated overflade. Passer til større sejlbåde og til både kap- og tursejlads. Kan opgraderes med keramisk kæbe og bundstykke til High-Tech liner.



XCS/2S

Varenr.	Model/ Antal liner	Linedia. mm	Monteringshuller afstand mm	Arbejdsbelastning/kg. v/ max. linedia.	Pris
38101707	XCS0814/1W*	8-14	70	1.200	1.989,-
38101776	XCS0814/1B*	8-14	70	1.200	1.989,-
38101791	XCS0814/1S*	8-14	70	1.200	1.989,-
38101806	XCS0814/2W*	8-14	70	1.200	2.999,-
38101876	XCS0814/2B*	8-14	70	1.200	2.999,-
38101891	XCS0814/2S*	8-14	70	1.200	2.999,-
38101905	XCS0814/3W*	8-14	70	1.200	4.299,-
38101974	XCS0814/3B*	8-14	70	1.200	4.299,-
38101991	XCS0814/3S*	8-14	70	1.200	4.299,-

\*XCS: W=Hvid, B=Sort & S=Sølv



## RESERVEDELE XCS + XTS

### SIDEMONTERINGS KIT



Detaljerede målskitser findes på [www.spinlock.co.uk](http://www.spinlock.co.uk)

Varenr.	Beskrivelse	Pris
38506106	XCS	419,-
38506052	XTS	329,-

### XTS - XCS KÆBE

Lock-up kit:  
Standardkæbe med en special oplåsningsfunktion.  
Når låsen aktiveres kan linen løbe frit i begge retninger.

Varenr.	Model	Beskrivelse	Linedia. mm	Pris
38501149	1 CAM-0812L	lock-up kit	8-12	759,-
38501156	1 CAM-1214L	lock-up kit	12-14	869,-
38501118	2 CAM-0610	standard	6-10	549,-
38501125	2 CAM-0814	standard	8-14	579,-
38501132	2 CAM-1216	standard	12-16	669,-
38501119	3 CAM-0610C	keramisk	6-10	999,-
38501126	3 CAM-0814C	keramisk	8-14	999,-



### BASE



Varenr.	Beskrivelse	Pris
38501425	Base - Standard	269,-
38501426	Base - Keramisk	859,-

### HÅNDTAG



Varenr.	Beskrivelse	Pris
38501422	Håndtag	239,-

### HÅNDTAG



Varenr.	Beskrivelse	Pris
38501428	Håndtag	399,-

### GUMMI TIL HÅNDTAG

Pakning m. 4 stk.



Varenr.	Beskrivelse	Pris
38501423	Gummi til håndtag 4 stk.	79,-

### LABELS TIL HÅNDTAG



Varenr.	Beskrivelse	Pris
38501300	Labels til håndtag	79,-

### XTS SIDE-PAR



Varenr.	Beskrivelse	Pris
38511508	XTS side-par	289,-

### XTX Soft Grib

XTX Soft Grip griber i tovværket med en strømpe i stedet for kæber. Jo mere pres på linen, jo mere strammer strømpen om linen. Minimalt slid på linen giver længere levetid for dit tovværk. Super let åbning af aflasteren, der kan stå i åben position. Kontrolleret åbning af til andre tovværks dimensioner. XTX Powerclutch er super letvægt, vejer kun 360 gram.



Varenr.	Model / Antal liner	Farve	Linedia. mm	Monteringshuller afstand mm	Max. Arbejdsbelastning/kg.	Pris
38101650	XTX08/1	Orange	8	205	1.200	1.699,-
38101651	XTX08/1	Sort	8	205	1.200	1.699,-
38101652	XTX08/1	Blå	8	205	1.200	1.699,-
38101653	XTX08/1	Hvid	8	205	1.200	1.699,-
38101654	XTX08/1	Gul	8	205	1.200	1.699,-
38101640	XTX09/1	Orange	9	205	1.200	1.699,-
38101641	XTX09/1	Sort	9	205	1.200	1.699,-
38101642	XTX09/1	Blå	9	205	1.200	1.699,-
38101643	XTX09/1	Hvid	9	205	1.200	1.699,-
38101644	XTX09/1	Gul	9	205	1.200	1.699,-
38101655	XTX10/1	Orange	10	205	1.200	1.699,-
38101656	XTX10/1	Sort	10	205	1.200	1.699,-
38101657	XTX10/1	Blå	10	205	1.200	1.699,-
38101658	XTX10/1	Hvid	10	205	1.200	1.699,-
38101659	XTX10/1	Gul	10	205	1.200	1.699,-
38101645	XTX11/1	Orange	11	205	1.200	1.699,-
38101646	XTX11/1	Sort	11	205	1.200	1.699,-
38101647	XTX11/1	Blå	11	205	1.200	1.699,-
38101648	XTX11/1	Hvid	11	205	1.200	1.699,-
38101649	XTX11/1	Gul	11	205	1.200	1.699,-
38101661	XTX12/1	Orange	12	205	1.200	1.699,-
38101662	XTX12/1	Sort	12	205	1.200	1.699,-
38101663	XTX12/1	Blå	12	205	1.200	1.699,-
38101664	XTX12/1	Hvid	12	205	1.200	1.699,-
38101665	XTX12/1	Gul	12	205	1.200	1.699,-

## TILBEHØR RESERVEDELE XTX

Detaljerede målskitser findes på [www.spinlock.co.uk](http://www.spinlock.co.uk)



Foto nr.	Varenr.	Beskrivelse	Pris
1	38101666	Strømpe / indmad Ø 8mm	999,-
1	38101671	Strømpe / indmad Ø 9mm	999,-
1	38101667	Strømpe / indmad Ø 10mm	999,-
1	38101672	Strømpe / indmad Ø 11mm	999,-
1	38101668	Strømpe / indmad Ø 12mm	999,-
2	38101669	Service kit	159,-
3	38101670	Endedæksel	399,-

## AFLASTER XX

Holder til 50% højere belastning end almindelige aflaster. Den eneste sikre aflaster for genua- og spilerfald på kapsejlsbåde mellem 35-50 fod. Special 3D kile giver ved fuld belastning mindst mulig slitage på linen. Rullelejer giver sikker og kontrolleret udløsning af linen under belastning. Metalinderdel i ét stykke modvirker overbelastning. Enkel demontering af inderdel, også ved gruppemontering. Sidemonterbar. Leveres i sort eller sølv.

Detaljerede målskitser findes på [www.spinlock.co.uk](http://www.spinlock.co.uk)

### 1 XX0812 / XXB

Varenr.	Model	Linedia. mm	Monteringshuller afstand mm	Arbejdsbelastning/ kg. v/max. linediameter	Pris
38202008	XX0812	8-12	140	1.800	3.929,-
38202081	XX0812/S*	8-12	140	1.800	3.929,-
38202090	XXB **	8-12	140	2.300	6.469,-

\*=Sølv \*\*=High Load med keramiske kæber

### 2 XX - SIDEMONTERET

Varenr.	Model	Beskrivelse	Pris
38202009	XX0812	XX sidemonteret BB	4.999,-
38202010	XX0812	XX sidemonteret STB	4.999,-



1



2

SIDEMONTERET

## TILBEHØR RESERVEDELE XX-SERIE

### LOCK-UP-KIT XX

Standardkæbe med en speciel oplukningsfunktion. Når denne aktiveres kan linen løbe frit i begge retninger.

Varenr.	Pris
38582061	249,-

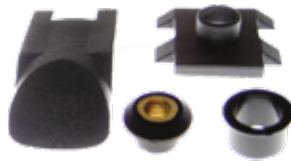

### KÆBE KIT



Varenr.	Beskrivelse	Pris
38582046	Kæbe kit	2.199,-
38582049	XXB keramisk kæbe kit	5.199,-

### RESERVEDELSÆT



Varenr.	Beskrivelse	Pris
38582062	Reserve dele (moulding kit)	739,-

### RULLELEJER



Varenr.	Beskrivelse	Pris
38582047	Rulleleje · Standard	769,-
38582048	Rulleleje · Keramisk	3.499,-



Foto nr.	Varenr.	Beskrivelse	Pris
1	38582060	Håndtag	1.999,-
2	38582064	Håndtag	1.959,-
3	38582063	Gummi til håndtag	119,-

## ZR JAMMER



ZR er udviklet til både mellem 38 og 50 fod. ZR Jammer kan belastes med op til 50% mere end XTS. Er velegnet til både der er opdateret med hightech sejl og line til genua- og storfald. Kan ikke udløses ved uheld da tovværksspændingen skal slækkes inden jammeren åbnes. Bemærk: til liner der skal slippes hurtigt, bør man bruge XX0812.

Detaljerede målskitser findes på [www.spinlock.co.uk](http://www.spinlock.co.uk)

Varenr.	Linedia. mm	Monteringshuller afstand mm	Arbejdsbelastning/kg. v/max. linedia.	Pris
38181014	10-14	140	1.500	2.599,-

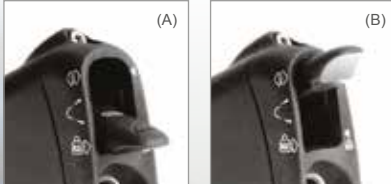



## ZS JAMMER ALUMINIUM - CARBON



Jammer i fremstillet aluminium eller i carbon med ultralet, superstærkt hus. Anbefales ved ekstrem høj belastning. Den eneste jammer som kan holde high-tech liner ved angivet sikker arbejdsbelastning. Klarer langvarig belastning uden slitage på linen. Ergonomisk håndtag. Carbon versioner kan leveres i specielle udgaver for komplet indbygning.

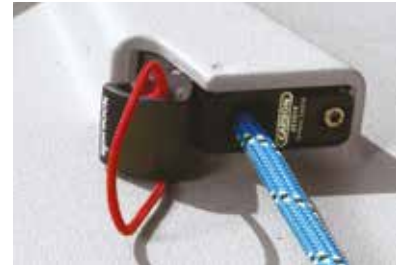

Detaljerede målskitser findes på [www.spinlock.co.uk](http://www.spinlock.co.uk)

Varenr.	Model	Linedia. mm	Arbejdsbelastning/ kg. v/max. linediameter	Pris
<b>ALUMINIUM-HUS</b>				
38201124	ZS0810	8-10	1.500	6.999,-
38201117	ZS1214	12-14	2.200	11.599,-
38201216	ZS1618	16-18	4.000	16.399,-
<b>CARBON-HUS</b>				
38201247	ZS1014C	10-14	4.000	27.699,-
38201218	ZS1618C	16-18	6.000	36.499,-
38201230	ZS1824C	18-24	8.000	47.399,-

## ZXB JAMMER



Jammer fremstillet i letvægts højstyrke aluminium. Anbefales ved ekstrem høj belastning. Brug af rumfartsteknologi har reduceret størrelsen og vægten med 40 %. Minimal friktion i gennemløb. Lette, keramiske kæber for ultimativ høj belastningsydelse, og modstandsdygtighed over for varme og slid. Nem at betjene fra forskellige positioner.



Detaljerede målskitser findes på [www.spinlock.co.uk](http://www.spinlock.co.uk)

Varenr.	Model	Farve	Linedia. mm	Arbejdsbelastning/ kg. v/max. linediameter	Pris
38201250	ZXB0812	Sort	8-12	3.000	12.849,-
38201251	ZXB0812/S	Sølv	8-12	3.000	12.849,-



## PXR KLEMMER



### T-SERIEN

Hulafstand mulig-gør direkte udskiftning af traditionelle klemmer på 27 mm og 38 mm.



### SW-SERIEN

Kan drejes 360°.

PXR/SW



### VP-SERIEN

Mastemontering.

PXR/VP



### PXR KLEMMER

Spinlock PXR klemme er den letteste klemme at trimme med. Bare løft linen for at udløse. Giver en hurtig og præcis kontrol af linen. Ideel til high performance liner. Fremstillet i hård anodiseret aluminium. Tydelig klik lyd når den låses. 3 trins justerbar udløsning af linen. Ideel til joller og mindre sportsbåde.

Varenr.	Model	Linedia. mm	Monteringshuller afstand mm	Arbejdsbelastning/ kg. v/max. linediameter	Pris
38801104	PXR0206	2-6	46	140	449,-
38813051	PXR0206/SW	2-6	Ø31	140	689,-
38813150	PXR0206/VP	2-6	51	140	759,-
38801201	PXR0206/T	2-6	27	140	469,-
38801609	PXR0810	8-10	57,5	200	599,-
38813105	PXR0810/SW	8-10	Ø31	200	849,-
38801706	PXR0810/T	8-10	38	200	599,-



## SUA MINI AFLASTER

### AFLASTER KLEMMER

Bruges hvor en klemme er for lille og en aflaster er for stor. Populær mini aflaster med mere styrke end en clamcleat men med mindre størrelse end en traditionel aflaster.

Detaljerede målskitser findes på [www.spinlock.co.uk](http://www.spinlock.co.uk)

Varenr.	Model/ Antal liner	Linedia. mm	Monteringshuller afstand mm	Arbejdsbelastning/ kg. v/max. linediameter	Pris
38151108	SUA/1	6-10	39 x 22	400	529,-
38151207	SUA/2	6-10	56 x 22	400	759,-
38151306	SUA/3	6-10	74 x 22	400	1.099,-



## PD/C PADEYE

### PADEYES

Padeyes i rustfrit 17-4PH stål. Carbon over- og underplader til trykfordeling.

Varenr.	Model	Tykkelse mm	Monteringshuller afstand mm	Max. arbejdsbelastning kg.	Pris
38255004	PD6/C	6	25	2.150	1.449,-
38255103	PD8/C	8	32	4.000	1.829,-
38255863	PD10/C	10	38	7.600	3.599,-
38255865	PD12/C	12	50	9.750	4.699,-



## FORDELERBLOKKE T25 - T38 - T50



T25



T38 - T50

### LEDER LINER TIL OG FRA AFLASTEREN

Hjul i kompositmaterialer. Kan monteres på buede overflader. Kan stables for at spare plads eller for at give ekstra kapacitet.

Detaljerede målskitser findes på [www.spinlock.co.uk](http://www.spinlock.co.uk)

Varenr.	Model/hjul	Hjuldia. mm	Monteringshuller afstand mm	Total arbejdsbelastning kg.	Linedia. mm	Pris
38401001	T25/2	25	32	400	10	299,-
38401002	T25/3	25	32	600	10	399,-
38401003	T25/4	25	32	800	10	449,-
38401004	T25/5	25	32	1.000	10	549,-
38401005	T25/6	25	32	1.200	10	669,-
38401104	T38/2	38	43	600	12	399,-
38401111	T38/3	38	43	900	12	499,-
38401128	T38/4	38	43	1.200	12	599,-
38401135	T38/5	38	43	1.500	12	669,-
38401142	T38/6	38	43	1.800	12	759,-
38402101	T50/2	50	56	1.000	14	579,-
38402118	T50/3	50	56	1.500	14	729,-
38402125	T50/4	50	56	2.000	14	799,-
38402132	T50/5	50	56	2.500	14	999,-
38402149	T50/6	50	56	3.000	14	1.119,-

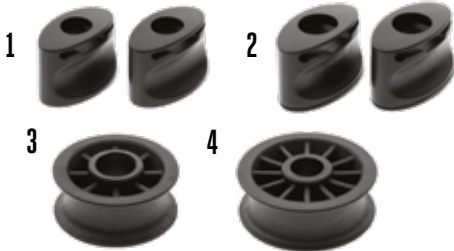

### RESERVEDELE T25 - T38 - T50

Foto nr.	Varenr.	Beskrivelse	Pris
1	38401145	Endestykker · 2 stk · T38	55,-
2	38402136	Endestykker · 2 stk · T50	89,-
3	38401146	Hjul · T38	119,-
4	38402135	Hjul · T50	139,-



### TC FORDELERBLOK



Med fast over- og underplade og skal kun fæstnes i enderne.  
Hjul i kompositmaterialer. Kan monteres på buede overflader.  
Kan stables for at spare plads eller for at give ekstra kapacitet.

Detaljerede målskitser findes på [www.spinlock.co.uk](http://www.spinlock.co.uk)

Varenr.	Model/hjul	Hjuldia. mm	Monteringshuller afstand mm	Total arbejdsbelastning kg.	Linedia. mm	Pris
<b>38402160</b>	TC50/2	50	56	1.500	14	<b>2.189,-</b>
<b>38402165</b>	TC50/3	50	56	1.500	14	<b>2.799,-</b>
<b>38402170</b>	TC50/4	50	56	1.500	14	<b>3.369,-</b>
<b>38402175</b>	TC50/5	50	56	1.500	14	<b>3.839,-</b>
<b>38402180</b>	TC50/6	50	56	1.500	14	<b>4.299,-</b>

### TSR - BYG DIN EGEN FORDELERBLOK!

En unik fordeleblock, hvor du selv bestemmer afstanden mellem hjulene.

TSR-fordeleblocken monteres **EFTER** aflasteren, der hvor der er skarpe vinkler til spillet. TSR-fordeleteren tager det skæve træk fra tovet og aflasteren skånes, og bliver dermed ikke vredet i stykker af de skæve belastninger.

Hjul og top i aluminium. Hjul med kuglelejer.

Detaljerede målskitser findes på [www.spinlock.co.uk](http://www.spinlock.co.uk)



Varenr.	Antal hjul	Hjuldia. mm	Monteringshuller afstand*	Max belastning på skiven ved 0° / 90°	Max linedia. mm*	Pris
<b>TSR20-2</b>	2	20	Min. 34 mm	1.500 / 1.050 kg	Ø13	<b>3.360,-</b>
<b>TSR20-3</b>	3	20	Min. 34 mm	1.500 / 1.050 kg	Ø13	<b>3.959,-</b>
<b>TSR20-4</b>	4	20	Min. 34 mm	1.500 / 1.050 kg	Ø13	<b>4.569,-</b>
<b>TSR20-5</b>	5	20	Min. 34 mm	1.500 / 1.050 kg	Ø13	<b>5.189,-</b>
<b>TSR20-6</b>	6	20	Min. 34 mm	1.500 / 1.050 kg	Ø13	<b>5.799,-</b>
<b>TSR30-2</b>	2	30	Min. 44 mm	2.500 / 1.750 kg	Ø15	<b>4.859,-</b>
<b>TSR30-3</b>	3	30	Min. 44 mm	2.500 / 1.750 kg	Ø15	<b>5.749,-</b>
<b>TSR30-4</b>	4	30	Min. 44 mm	2.500 / 1.750 kg	Ø15	<b>6.629,-</b>
<b>TSR30-5</b>	5	30	Min. 44 mm	2.500 / 1.750 kg	Ø15	<b>7.519,-</b>
<b>TSR30-6</b>	6	30	Min. 44 mm	2.500 / 1.750 kg	Ø15	<b>9.999,-</b>

\*Ved tættest mulige montering af skiverne

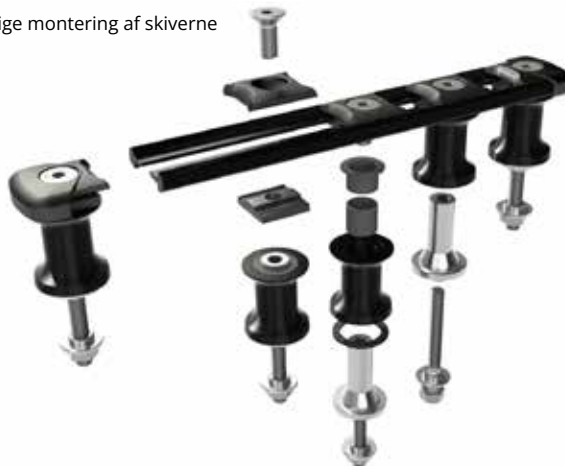

## BE-LINELØBER



Lavprofil. Perfekt til at holde orden på lange liner. Øjeforing af rustfrit stål.



Varenr.	Model	Antal liner	Monteringshuller afstand mm	Linedia. mm	Pris
<b>38420006</b>	BE06	1		6	<b>65,-</b>
<b>38420051</b>	BE10	1		10	<b>66,-</b>
<b>38420310</b>	BE10/2	2	32	10	<b>99,-</b>
<b>38420311</b>	BE10/3	3	32	10	<b>111,-</b>
<b>38420105</b>	BE12	1		12	<b>83,-</b>
<b>38420303</b>	BE16	1		16	<b>89,-</b>

## TWF-LEDESKIVE

T25 TWF50 - TWF63

### LEDESKIVE

Den meget lave profil på 25 mm gør at ledeskiven aldrig sidder i vejen.



Varenr.	Model	Hjuldia. mm	Bolt dia. mm	Total arbejdsbelastning kg.	Linedia. mm	Pris
<b>38404303</b>	TWF/50M	50	10	800	12	<b>659,-</b>
<b>38404310</b>	TWF/63M	63	12	1.000	12	<b>969,-</b>

## WL-LINELEDER/BLOK

Til fastgørelse på scepter. Monteringsøje 25 mm. Ledeblok WL/2 som start og slut. Ledeøje WL/1 som mellem-leder.



Varenr.	Model	Linedia. mm	Arbejdsbelastning/kg. v/max. linedia.	Pris
<b>38113106</b>	WL/1	12	300	<b>159,-</b>
<b>38113113</b>	WL/2	12	300	<b>249,-</b>
<b>38113168</b>			Reservehjul WL/2	<b>69,-</b>

## BRS-MOBIL

SPILERSKØDE-BLOK

### BRS-MOBIL SPILERSKØDE-BLOK

Jammer-blokken er beregnet for situationer, hvor en fast dæksblok ikke kan bruges. Den monterede webbingstrop kan fastgøres i kantliste eller padeye. Stroppen gør det muligt for spilerskødet at rotere frit eller ligge på dækket.



Varenr.	Model	Hjuldia. mm	Linedia. mm	Arbejdsbelastning/kg. v/max. linediameter	Pris
<b>38254106</b>	BRS/50	50	6-10	800	<b>1.269,-</b>
<b>38254113</b>	BRS/63	63	8-12	1.200	<b>1.799,-</b>
<b>38254114</b>				Reservestrop	<b>259,-</b>

## EAC-CARBON RORPINDSFORLÆNGER

### EAC LETVÆGT RORPINDSFORLÆNGER

Sort Carbon Composit med E-Joint i Titanium.

Fjerlet i hånden  
 Letvægts kulfiberkomponenter  
 Alle dele detaljeret til minimum vægt  
 titaniumprintede dele  
 3D-printet Titanium dele  
 Satin klarlak finish

Spinlocks ikoniske håndtagsform  
 Integreret håndtag og inderrør i ét stykke  
 Maksimal brug af kulstof- og

E-Joint GP for hurtig afmontering

Varenr.	Model	Farve	Længde mm	Pris
<b>38310123-CARBON</b>	EAC/900	Sort	600/900	<b>18.999,-</b>
<b>38310130-CARBON</b>	EAC/1200	Sort	750/1.200	<b>18.999,-</b>
<b>38310147-CARBON</b>	EAC/1600	Sort	950/1.600	<b>18.999,-</b>
<b>38310154-CARBON</b>	EAC/2000	Sort	1.350/2.000	<b>18.999,-</b>



## EA/EJ-RORPINDSFORLÆNGER

### EA MED ASYMMETRISK DOBBELTGREB

Spinlock teleskopisk rorpindsforlænger med lækkert gribevenligt greb som giver dig en god føling med båden. Reducerer belastningen og øger den rene glæde ved roret. Mere feedback for præcis kontrol med båden. Mere fleksibilitet for at øge dit overblik. Designet til selv de hårdeste forhold. Trykknop-justering med torlon låsekugler.



Varenr.	Model	Farve	Lukket længde mm	Udtrukket længde mm	Pris
<b>38310123</b>	EA/900	Sølv	600	900	<b>1.999,-</b>
<b>38310123-B</b>	EA/900	Sort	600	900	<b>1.999,-</b>
<b>38310123-L</b>	EA/900	Blå	600	900	<b>1.999,-</b>
<b>38310123-R</b>	EA/900	Orange	600	900	<b>1.999,-</b>
<b>38310123-Y</b>	EA/900	Gul	600	900	<b>1.999,-</b>
<b>38310130</b>	EA/1200	Sølv	900	1.200	<b>2.199,-</b>
<b>38310130-B</b>	EA/1200	Sort	900	1.200	<b>2.199,-</b>
<b>38310130-L</b>	EA/1200	Blå	900	1.200	<b>2.199,-</b>
<b>38310130-R</b>	EA/1200	Orange	900	1.200	<b>2.199,-</b>
<b>38310130-Y</b>	EA/1200	Gul	900	1.200	<b>2.199,-</b>
<b>38310147</b>	EA/1600	Sølv	950	1.600	<b>2.899,-</b>
<b>38310147-B</b>	EA/1600	Sort	950	1.600	<b>2.899,-</b>
<b>38310154</b>	EA/2000	Sølv	1350	2.000	<b>3.999,-</b>
<b>38310154-B</b>	EA/2000	Sort	1350	2.000	<b>3.999,-</b>

### EJ MED ENHÅNDSGREB

Varenr.	Model	Farve	Lukket længde mm	Udtrukket længde mm	Pris
<b>38301411</b>	EJ/900	Sølv	600	900	<b>1.999,-</b>
<b>38301411-B</b>	EJ/900	Sort	600	900	<b>1.999,-</b>
<b>38301411-L</b>	EJ/900	Blå	600	900	<b>1.999,-</b>
<b>38301411-R</b>	EJ/900	Orange	600	900	<b>1.999,-</b>
<b>38301411-Y</b>	EJ/900	Gul	600	900	<b>1.999,-</b>
<b>38310215</b>	EJ/1200	Sølv	900	1.200	<b>2.199,-</b>
<b>38310215-B</b>	EJ/1200	Sort	900	1.200	<b>2.199,-</b>
<b>38310215-L</b>	EJ/1200	Blå	900	1.200	<b>2.199,-</b>
<b>38310215-R</b>	EJ/1200	Orange	900	1.200	<b>2.199,-</b>
<b>38310215-Y</b>	EJ/1200	Gul	900	1.200	<b>2.199,-</b>



## EJB-RORPINDSFORLÆNGER



### EJB LETVÆGT RORPINDSFORLÆNGER

Sort anodiseret aluminium med blødt håndtag. 3 længder.

Varenr.	Model	Farve	Længde mm	Pris
38310250	EJB/600B	Sort	600	379,-
38310251	EJB/900B	Sort	900	499,-
38310255	EJB/1400B	Sort	1.400	439,-

## TILBEHØR RESERVEDELE EA - EJ - EJB

### EA - EJ CLIP



Varenr.	Beskrivelse	Pris
38505055	EA - EJ Clip	119,-

### EJB CLIP



Varenr.	Beskrivelse	Pris
38310252	EJB Clip	45,-

### EA - EJ SPLITBOLT



Varenr.	Beskrivelse	Pris
38501705	EA-EJ Splitbolt	199,-

### EJB LED



Varenr.	Beskrivelse	Pris
38310253	EJB Led	149,-

### EA - EJ LED KOMPLET



Varenr.	Beskrivelse	Pris
38505017	EA - EJ Led komplet	569,-

### EA - EJ LED



Varenr.	Beskrivelse	Pris
38505000	EA - EJ Led	339,-

### E-SCHOCK



Varenr.	Beskrivelse	Pris
38505015	E-SCHOCK	129,-

### EA - EJ DIABLO LED



Varenr.	Beskrivelse	Pris
38505019	EA - EJ Diablo led	1.049,-

## RF SEJLFØDER

### SEJLFØDER

Disse sejlfødere giver en smidig og hurtig sejlsætning. Fremstillet i rustfrit stål. Grafitsmurte anodiserede metalruller.



Foto nr.	Varenr.	Model	Beskrivelse	Pris
1	38451222	RF/MA	sejlføder, storsejl, hulkehl	1.399,-
2	38451208	RF/H	sejlføder, forsejl	1.399,-



## ATCU MOTORREGULERING

### AFTAGELIG GAS/GEAR REGULERING

Spinlocks ATCU gas/gear regulering til sejlbåde er genial, da håndtaget er aftageligt, og derfor ikke fanger skøder og fald under kapsejlads. Betjenes med et almindeligt spilhåndtag eller alternativt med Spinlocks eget håndtag. Flushmontering. Passer til SeaStar B700 mekanisme.

Varenr.	Model	Beskrivelse	Pris
<b>38701105</b>	ATCU/1	monteringskit	<b>1.999,-</b>
<b>38701303</b>	ATCU-LVR	håndtag	<b>439,-</b>
<b>281615</b>	B700	mekanisme	<b>1.999,-</b>



## RIG-SENSE

### RIGSPÆNDINGSMÅLER

Spinlocks Rig-Sense er en intuitiv rigspændingsmåler til wirer og tovværk i bådens stående rig.

Rig-Sense adskiller sig især ved at måle med en konsistent fjeder i composit, der kan kalibreres og ikke ændres over tid eller på grund af temperatur.

Alle måleresultater og andre aspekter omkring bådens trim kan skrives ind i den smarte og gratis app, Rig-Sense Tuning Log, der findes Android og IOS. Appen har et væld af funktionalitet med fx fire redigerbare skabeloner. Man kan oprette flere både i appen, hvor man kan e-maile sine data fra og fx tage billeder til hvert målepunkt.

Varenr.	Wire	Pris
<b>RGS-0205</b>	2 - 5 mm	<b>1.299,-</b>
<b>RGS-0508</b>	5 - 8 mm	<b>2.399,-</b>



## SAIL-SENSE

Med et konstant stigende behov for at bruge data til at forbedre ydelsen og fornøjelsen af vores sport, er Spinlock Sail-Sense en revolutionerende ny sensor, der giver dig værdifuld viden om dine sejl. Sail-Sense fastgøres permanent til sejlet og måler nøgledata som brugstimer, UV eksponering, G-påvirkning, og Flogging (bevægelse). Opret stamdata på dine sejl, såsom producent, type, fremstillingsdato, dimensioner og materialer. Sail-Sense data overføres via Bluetooth til en app på mobil, tablet eller pc for at levere kraftige analytiske data og ydelses data. Hver Sail-Sense-identifikationskode tillader, at flere sejl kan styres gennem en enkelt enhed, og flere brugere kan administrere et sejls levetid. Sail-Sense vågner op ved bevægelse, og logger straks brug om bl.a. hvor, hvornår, hvordan, UV eksponering, G-påvirkninger og Flogging. Sail-Sense-brugere vil være i stand til at logge, registrere, gennemgå og eksportere alle de data, der er registreret af Sail-Sense-sensoren knyttet til et sejl. Enkelte funktioner kræver abonnement.



Varenr.	Pris
SSD-A	2.249,-

